

**HANDBOOK**

**MERIDIANI**

## INDEX

### **LA MARQUE MERIDIANI 5**

L'entreprise	6
La maison Meridiani	8
Les collections	9
Live	10
Eat	10
Sleep	11
Open air	11
Collection tissus et cuirs	12
Collection matériaux	13

### **INSTRUMENTS DE TRAVAIL 15**

Site internet et reserved area	16
Configurateur	18
Retail concept	19
Catalogues	20
Liste de prix	24
Boites d'échantillons	33

### **INFORMATIONS TECHNIQUES 35**

Rembourrages	37
Finitions	39
Bases de lit	44
Matelas	45
Open air	46
Collection tissus	48
Tapis	51

### **DOCUMENTS D'IDENTITÉ 55**

Fiches produit	54
Instructions de montage	55
Garanties	56
Certifications "made in Italy"	57

# **LA MARQUE MERIDIANI**

**histoire, distribution, collections, tissus et finitions**

## L'ENTREPRISE

C'est d'une idée simple et passionnée de Mme Laura Ferraro Crosti, femme de Monsieur Renato Crosti, fondateur de la maison, que Meridiani est né en 1996: concevoir, projeter, produire et distribuer une collection pour une nouvelle conception de maison.

En printemps 1996, après recherches, analyses et comparaisons, la première collection naquit, produite entièrement en Italie, résultat de la collaboration et enthousiasme de Laura et du designer Andrea Parisio qui est toujours le directeur artistique.

30 ans d'expérience dans la production des lits et des produits rembourrés, un life style sophistiqué et international, une distribution équilibrée et l'importance donnée aux clients : ces sont les points de force qui ont contribué au succès de la marque.



Siege social

Dès 2016, la maison fait partie de la Holding IDB - Italian Design Brands S.p.A., avec l'objectif de renforcer la déjà importante présence de la marque sur les marchés internationaux et de développer des synergies dans des secteurs innovateurs, par des procédés de transformations digitales, stratégies commerciales et par des nouveaux canaux de distribution, parmi lesquels, le Contract.



La marque compte aujourd'hui sur une distribution avec magasins monomarque, Meridiani Studio et distributeurs en plus de cinquante pays dans le monde.

SHOWROOM:

Milan

STORES:

Berlin

London

Miami

Milan

Paris

Rome

Shanghai

Singapore

Suzhou

STUDIOS:

Amsterdam

Munich



Store Paris

## LA MAISON MERIDIANI

Meridiani revisite les thèmes classiques de l'ameublement et décoration qui sont réinterprétés par des différentes suggestions, dans un style contemporain.

La collection est caractérisée par un langage formel, cultivé et recherché, profondément italien, mais aussi , avec une vocation internationale : c'est un design avec des lignes rigoureuses, proportions équilibrées tout en étant caractérisé par une forte individualité et versatilité, avec un jeu continu de retours et une recherche des nouveaux matériaux et tissus.

Une maison fidèle à elle-même, pourtant toujours actuelle et différente, mais surtout caractérisée par la personnalité de qui y habite.



## LES COLLECTIONS

Canapés très confortables pour le jour, meubles et sièges pour la salle à manger, une grande collection de lits et compléments pour les chambres à coucher et une offre de produits pour l'extérieur, expriment des vocations libres qui fuient les concepts prédéfinis, dans lesquels la forme est plus importante que la fonction d'utilisation et où il y a un équilibre fluide entre les différents endroits de la maison.

Les métaux sont assortis à la laque, au bois, au marbre, au verre et au miroir, au béton et à la résine qui, par une exécution complètement manuelle, donne vie aux surfaces avec des jeux de reflets et profondeur. Les collections tissus et cuirs offrent différents tons, suggestions visuelles et tactiles en invitant aux voyages réels ou imaginaires, pour des projets des espaces résidentiels et publics sans limites.

Habilité artisanale, profonde connaissance des matériaux, des techniques et des procédures manuelles, mais également des techniques industrielles sont les éléments essentiels pour la création d'une collection caractérisée par un style reconnaissable, dessiné et produite entièrement en Italie.



## VOLUME 1 - LIVE

Canapés, fauteuils, banquettes et poufs, tables basses. Le canapé constitue l'élément incontournable du salon, le point central de l'espace de vie, entouré de fauteuils, de tables basses, de poufs et de banquettes, tous caractérisés par des formes soignées et des proportions exactes, des volumes essentiels et de riches détails.



Louis



Allen

## VOLUME 2 - EAT

Tables, chaises et tabourets, écrioires et consoles, meubles de rangement et compléments. La salle à manger est aussi un lieu de rencontre, d'une grande fonctionnalité, pour redécouvrir le plaisir de la convivialité. Des tables, des chaises, des buffets dans lesquels la symbiose de la beauté et des fonctions évoque l'intelligence d'une conception unique, faite d'intuition, d'expérimentation et de soin apporté aux détails.



Wolfgang



Teresina



Plinto

## VOLUME 3 - SLEEP

Lits, canapés-lits, chevets, commodes. Une collection large et diversifiée de lits, avec des têtes de lit linéaires ou plus élaborées, avec des surfaces lisses ou des finitions capitonnées. Sans oublier les sommiers de différentes hauteurs et les bases de lit conçues pour garantir une adaptabilité totale à l'anatomie du corps.



Edoardo



Bardo

## OPEN AIR

La collection Open Air rappelle les meubles d'intérieur dans l'attention au design, aux détails, aux matériaux précieux et à la fabrication artisanale, sans faire de distinctions entre l'intérieur et l'extérieur. Meubles libres de vocations rigides pour donner une idée de l'habitation qui inclut les espaces à l'extérieur et qui annule la séparation entre l'intérieur et l'extérieur en donnant un sens de vitalité et liberté.



Open Air



Open Air

## COLLECTION TISSUS ET CUIRS

Meridiani présente une offre des tissus, cuirs et finitions parfaitement en ligne avec les tendances et surtout avec l'évolution du lifestyle proposé par la maison.

L'inspiration provient du thème du voyage.

Une collection "basique" DEPARTURES, offre des textures précieuses et raffinées, dans les couleurs les plus appréciées: tons de marron, blanc, taupe, naturel, gris qui permettent de créer des ambiances contemporaines riches de chaleur raffiné.

Les collections TRAVEL MEMORIES, présentent couleurs, dessins et nouvelles suggestions.

Neuf styles différents, inspirés des pays du monde entier, soulignent l'extrême flexibilité interprétative de la collection et la proposition exclusive de décoration de la marque, en invitant aux voyages réels ou imaginaires.



## COLLECTION MATERIAUX

Bois (dans les finitions teinté, laqué ou iroko), résine, métaux, verre, marbre et béton. C'est la gamme de matériaux utilisés par Meridiani pour ses créations: ces sont comme des tesselles d'une mosaïque qui doivent être assorties pour créer des projets cohérentes et reconnaissables.

- bois massif
- bois teinté
- bois laqué
- bois iroko
- résine
- métaux
- verre
- marbre
- béton



# **INSTRUMENTS DE TRAVAIL**

**guide pour l'utilisation**



# SITE INTERNET MERIDIANI.IT ET RESERVED AREA

## SITE WEB

Le site web de Meridiani est une fenêtre sur le monde inspirée par le style et les valeurs de la marque et les besoins du monde numérique, avec un contenu constamment mis à jour. Il représente le principal pôle d'informations et de médias disponibles, où vous pouvez trouver toute la collection de produits, de matériaux et de finitions et d'outils de travail.

La mise en page dynamique favorise une communication simple et intuitive dans la page de chaque produit, riche en informations librement téléchargeables (2D, 3D, fiche technique, images) et grâce à des histoires inspirantes, comme les sections "Pièces" et "Projets", dans lesquelles chaque image porte le tag spécifique du produit présenté.



## ESPACE RÉSERVÉ

Il existe un espace réservé sur le site où les utilisateurs, après s'être enregistrés, peuvent télécharger les contenus suivants

- DESSINS 2D et 3D des produits regroupés par catégorie de produits (canapés, tables, chaises, etc....)
- FICHES DE CATALOGUE DES PRODUITS en format .pdf
- PRÉSENTATIONS CORPORATE et CONTRACT
- CATALOGUES en format .pdf

Les CLIENTS AUTORISÉS de MERIDIANI ont en revanche accès, en plus des contenus indiqués ci-dessus, au matériel suivant :

- ARCHIVES DES COMMUNICATIONS COMMERCIALES
- INDICATIONS COMMERCIALES : conditions de vente, procédures de plaintes, politiques, etc...
- LISTES DE PRIX
- INSTRUCTIONS DE MONTAGE des produits en format .pdf
- RETAIL BOOK : lignes directrices pour le concept de vente au détail
- VIDÉO

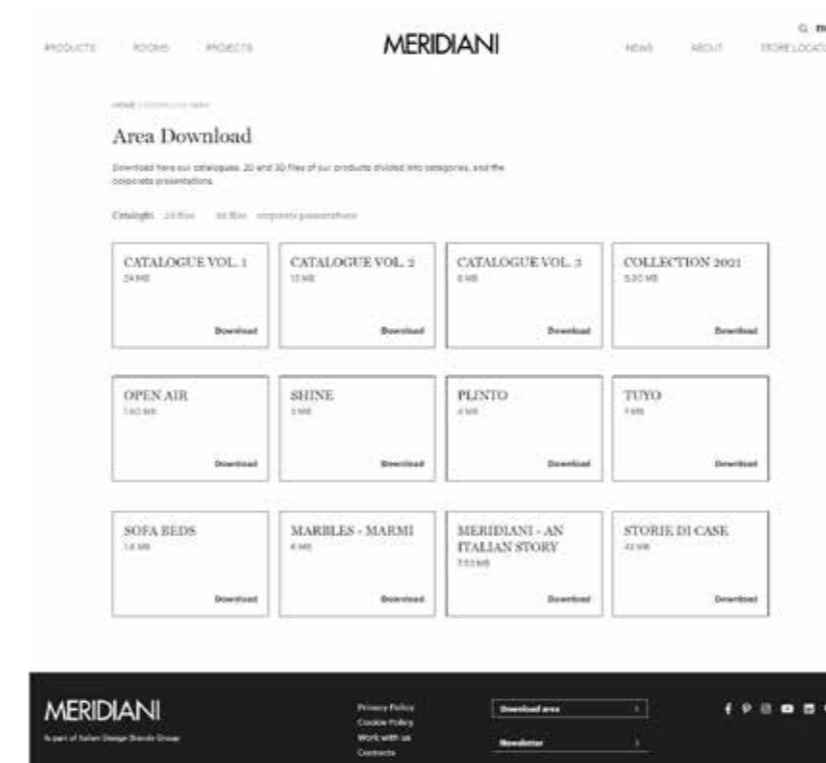

2D dessin



3D dessin

## CONFIGURATEUR

Sur le site web de Meridiani, il est possible de configurer chaque produit afin de créer le meuble qui se rapproche le plus des souhaits du client. Le nouveau configurateur est un système innovant et intuitif qui permet aux architectes, aux designers et aux clients finaux de voir chaque produit en temps réel dans toutes ses variations de forme, de taille et de matériau, avec une rotation captivante à 360 degrés.

Il est possible d'enregistrer le fichier pdf du produit avec les fonctionnalités spécifiques sélectionnées, afin de partager les informations avec votre revendeur, ou d'enregistrer l'image en .jpg, des dessins en 2D et 3D, ainsi que les textures des matériaux, que les architectes et les designers peuvent utiliser dans leur travail de représentation graphique grâce à un logiciel de rendu.

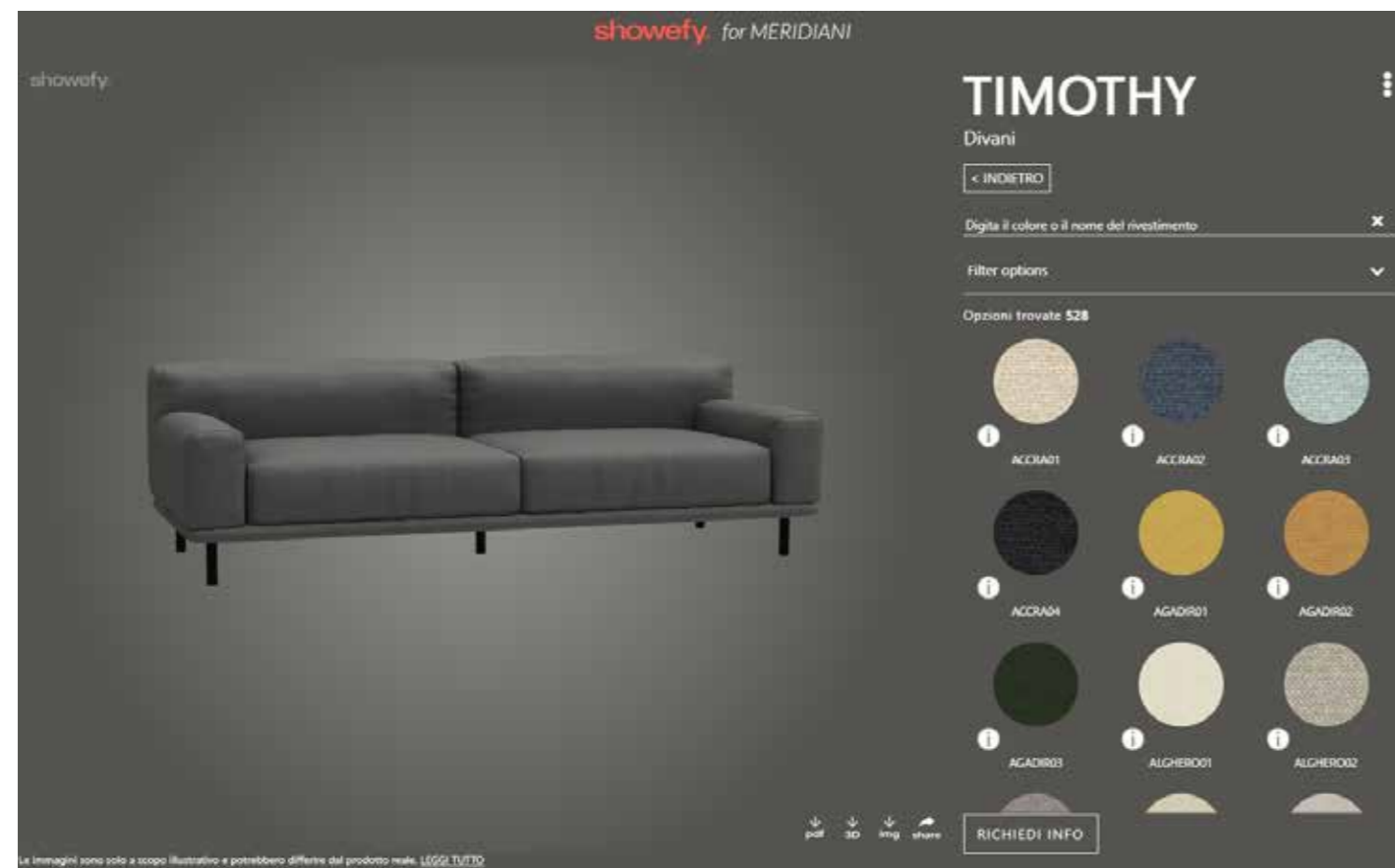

## RETAIL CONCEPT & MOODBOARD

Le Retail Concept Book est le document qui illustre les caractéristiques de conception représentatives d'un espace d'exposition Meridiani. Il s'adresse à tous ceux qui vont exposer les produits Meridiani, en dictant des lignes directrices simples et en suggérant des interventions particulières qui reflèteront le style et l'image de l'entreprise.

Les interventions partent, dans la mesure du possible, d'une étude de la façade et de la vitrine, pour ensuite esquisser un projet des espaces intérieurs avec des choix de finitions et des éléments de marque disposés harmonieusement. L'objectif est de trouver la solution idéale pour chaque magasin, en respectant l'image de marque de l'entreprise, en réponse aux besoins des revendeurs et des marchés.

Les propositions de présentation et de moodboard proposent des ensembles idéaux dans lesquels les produits et les tissus sont déjà assortis et peuvent servir de base à des commandes d'échantillons ou à des propositions.



## CATALOGUES

Les catalogues présentent toutes collections de la marque, ils incluent les images des produits, descriptions et fiches techniques. En plus, il y a des magazines dédiés aux nouveautés présentées chaque année au Salon du Meuble de Milan.

Meridiani utilise ces catalogues comme présentation de la marque et comme instruments de communications fondamentaux. Ces sont des plans clairs et détaillés par lesquels les clients peuvent s'orienter dans une production riche et diversifiée et ils sont très utiles pour prendre contact facilement avec un monde cohérent et à la fois diversifié.

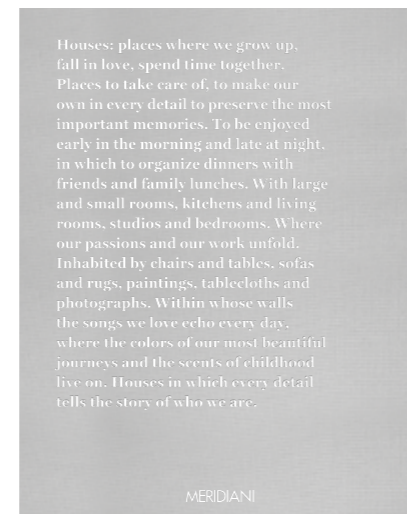

exemples pages catalogue Volume 1

VOLUME 1 - catalogue des produits pour le salon : canapés, fauteuils, banquettes et poufs, tables basses

VOLUME 2 - catalogue des produits pour la salle à manger : tables, chaises et tabourets, écrivoires et consoles, meubles de rangement et compléments

VOLUME 3 - catalogue des produits de la chambre à coucher : lits, canapés-lits, chevets, commodes

OPEN AIR catalogue dédié à cette collection

STORIE DI CASE (HISTOIRE DE MAISONS) - un livre avec quatre maisons et quatre histoires sur la capacité de l'entreprise à créer des collections polyvalentes qui reflètent la personnalité de ceux qui vivent dans la maison.

CARTES POSTALES - live, eat, sleep, open air

CATALOGUE DE MARBRE

MERIDIANI - AN ITALIAN STORY





Houses: places where we grow up,  
fall in love, spend time together.  
Places to take care of, to make our  
own in every detail to preserve the most  
important memories. To be enjoyed  
early in the morning and late at night,  
in which to organize dinners with  
friends and family lunches. With large  
and small rooms, kitchens and living  
rooms, studios and bedrooms. Where  
our passions and our work unfold.  
Inhabited by chairs and tables, sofas  
and rugs, paintings, tablecloths and  
photographs. Within whose walls  
the songs we love echo every day,  
where the colors of our most beautiful  
journeys and the scents of childhood  
live on. Houses in which every detail  
tells the story of who we are.

MERDANI



## LISTE DE PRIX lecture d'un produit et calcul du prix

### EXEMPLES DE CALCUL DES PRIX - CANAPES COMPOSABLES:

NB: les prix mentionnés ci-dessous doivent être entendus comme indicatifs et uniquement pour faire des exemples

prix

Belmon composition - chaise longue et terminal 265 en tissu cat. Luxury	<b>256</b>
chaise longue en tissu cat. Luxury	113
terminal 265 en tissu cat. Luxury	143

nom produit	année de création	nom article	dessins et dimensions	catégorie tissus										catégorie cuirs	
				mt. in h. 1,40 yd. w. 1,53	confezione cover manuf.	compact C.O.M.	premium	executive	luxury	silver	gold	platinum	P1		P2
terminale - end unit 265			15,40/16,84	15	140	141	142	143	144	145	146	147	148	149	
elemento angolo - corner unit 180			10,90/11,92	12	130	131	132	133	134	135	136	137	138	139	
elemento angolo - corner unit 265			16,60/18,15	15	150	151	152	153	154	155	156	157	158	159	
terminale angolo - corner end unit 190			11,30/12,36	16	120	121	122	123	124	125	126	127	128	129	
terminale angolo - corner end unit 275			16,50/18,04	17	160	161	162	163	164	165	166	167	168	169	
elemento penisola - peninsula unit 170			8,00/8,75	11	100	101	102	103	104	105	106	107	108	109	
chaise longue			9,80/10,72	10	110	111	112	113	114	115	116	117	118	119	

29

## LISTE DE PRIX lecture d'un produit et calcul du prix

### EXEMPLES DE CALCUL DES PRIX - HOUSSE:

NB: les prix mentionnés ci-dessous doivent être entendus comme indicatifs et uniquement pour faire des exemples

prix

confection additionnelle pour canapé Allen - canapé 180	<b>109</b>
mètres linéaires de tissu nécessaire en 140cm de largeur	9,9 lm
prix confection canapé	10
prix tissu en cat. Compact (voir tableau ci-dessous)	9,9 lm x 10
	99

Si la housse est en C.O.M. (tissu fourni par le client), le métrage doit être (pour l'exemple ci-dessus) de m 9,90 de tissu en 140cm de largeur et le prix pour le client correspond uniquement au prix de la confection (10 dans l'exemple ci-dessus)

exemple produit	prix confection	catégorie tissus										catégorie cuirs		
		mt. in h. 1,40 yd. w. 1,53	confezione cover manuf.	compact C.O.M.	premium	executive	luxury	silver	gold	platinum	P1		P2	P3
sofa 180	10	9,90/10,83	10	100	105	110	115	120	125	130	135	140	145	

métrage tissu\*

TESSUTI - PELLI / FABRICS - LEATHERS / STOFFE - LEDER / TISSUS - CUIRS / TEJIDOS - PIEL				
tessuti - fabrics - Stoffe - tissus - tejidos	categoria - category	COMPACT	mt. / m.	10
tessuti - fabrics - Stoffe - tissus - tejidos	categoria - category	PREMIUM	mt. / m.	15
tessuti - fabrics - Stoffe - tissus - tejidos	categoria - category	EXECUTIVE	mt. / m.	20
tessuti - fabrics - Stoffe - tissus - tejidos	categoria - category	LUXURY	mt. / m.	25
tessuti - fabrics - Stoffe - tissus - tejidos	categoria - category	SILVER	mt. / m.	30
tessuti - fabrics - Stoffe - tissus - tejidos	categoria - category	GOLD	mt. / m.	35
tessuti - fabrics - Stoffe - tissus - tejidos	categoria - category	PLATINUM	mt. / m.	40
pellii - leathers - Leder - cuir - piel	categoria - category	P1	mq. / sq.m.	45
pellii - leathers - Leder - cuir - piel	categoria - category	P2	mq. / sq.m.	50
pellii - leathers - Leder - cuir - piel	categoria - category	P3	mq. / sq.m.	55
prelavaggio tessuti - prewashing fabrics - Stoff Vorwäsche - pré-lavage tissu - prelavado tejidos (max. 14mt./15'31yd)	prelavaggio - prewashing		mt. / m.	10

29

# LISTE DE PRIX lecture d'un produit et calcul du prix

## EXEMPLE DE CALCUL DE PRIX - TABLE BASSE:

NB: les prix mentionnés ci-dessous doivent être entendus comme indicatifs et uniquement pour faire des exemples

Hardy DUE avec structure en nickel et plateau en laque brillante	_____	27
Hardy TRE 70 avec structure en metal et plateau en laque mate	_____	24
Hardy TRE 130 avec structure en metal et plateau en marbre	_____	pas disponible
Hardy TRE 130 avec structure en metal et plateau en verre	_____	<b>40</b>
prix public de la table basse	_____	39
emballage en caisse pour le transport	_____	(prix net) 1

nom produit	année de création	description	finitions plateaux					
			rovere tinto stained oak veneer	laccatura opaca matt lacquered	laccatura lucida glossy lacquered	vetro glass	MR1	MR2
HARDY 2003		- tavoli bassi - strutture in metallo con ripiani - finiture struttura: - metallo verniciato / nickel - finiture topi: - opacatura sovrappinta - laccatura opaca o lucida - vetro - marmo MR1 o MR2  finiture: vedi campionario imballo obbligatorio in cassa per piani vetro e marmo	10	14	18	22	26	30
			12	16	20	24	28	32
DUE		- low tables - frame in metal with tops - frame finishes: - metal / varnished / nickel - finishes for tops: - stained oak veneer - matt or glossy lacquer - glass - marble MR1 or MR2  finishes: see sample box compulsory packing in wooden crate for tops in glass/marble	15	19	23	27	31	35
			17	21	25	29	33	37
TRE 70		- Sozialeiche - Gestell aus Metall mit Platten - Ausführungen für das Gestell: - Metall / verniciert / nickel - Platte Ausführungen: - Eiche / Kiefer / geölt - Lack / matt oder Hochglanz - Glas - Marmor MR1 oder MR2  Ausführungen: siehe Musterbox	20	24	28	32	36	40
			22	26	30	34	38	42
TRE 100		- tables basses - structures en métal avec plateau(s) - finiture structure: - métal / vernicié / nickel - finitions des plateaux: - placage de chêne teinté - laque mate ou brillante - verre - marbre MR1 ou MR2  finitions: voir boîte d'échantillons	25	29	33	37	41	45
			27	31	35	39	43	47
TRE 130		- mesas - estructura en metal con sobre - acabados estructura: - metal / verniciado / nickel - acabados sobree: - enchapado en chéne teñido - lacado mate o brillo - vidrio - mármol MR1 o MR2  acabados: véase el muestrario	27	31	35	39	43	47
			29	33	37	41	45	49
QUATTRO 40		- tavoli piani - strutture in metallo con ripiani - finiture struttura: - metallo verniciato / nickel - finiture topi: - opacatura sovrappinta - laccatura opaca o lucida - vetro - marmo MR1 o MR2  finiture: vedi campionario imballo obbligatorio in cassa per piani vetro e marmo	30	34	38	42	46	50
			32	36	40	44	48	52
QUATTRO 50		- tables basses - structures en métal avec plateau(s) - finiture structure: - métal / vernicié / nickel - finitions des plateaux: - placage de chêne teinté - laque mate ou brillante - verre - marbre MR1 ou MR2  finitions: voir boîte d'échantillons	35	39	43	47	51	55
			37	41	45	49	53	57
			39	43	47	51	55	59

# LISTE DE PRIX lecture d'un produit et calcul du prix

## EXEMPLE DE CALCUL PRIX - TABLE:

NB: les prix indiqués sont indicatifs et à des fin de démonstration

Plinto Square XW avec base en laiton bronzé et plinthe en laque mate, plateau 180x180 l.m.	_____	<b>280</b>
prix de la base en laiton bronzé avec plinthe en laque mate	_____	135
prix du plateau 180x180 laque mate	_____	137
emballage	_____	(prix net) 8
Plinto Square XW avec base en métal noir et plinthe en marbre MR1, plateau 160x160 l.b.	_____	<b>232</b>
prix base en métal noir avec plinthe MR1	_____	115
prix de la table 160x160 laque brillante	_____	112
emballage	_____	(prix net) 5

nom produit	année de création	description	finitions base plinthe					
			rovere tinto stained oak veneer	laccatura opaca matt lacquered	laccatura lucida glossy lacquered	MR1	MR2	
PLINTO 2015		- tavoli piano - basamento in metallo con monoblocco - finiture basamento metallo mod. X - black varnished / bronze / lacquered - finiture plinthe mod. W - black varnished / bronze lacquered - laccatura opaca o lucida - marmo MR1 o MR2 - finiture piani - opacatura sovrappinta - laccatura opaca o lucida - marmo MR1 o MR2  finiture: vedi campionario selezione e sommare tra loro: finitura basamento metallo finitura basamento monoblocco finitura piano non sollevare mai il tavolo dopo averlo fissato al basamento * imballo obbligatorio in gabbia o cassa	100	105	110	115	120	
			130	135	140	145	150	
model square XW		- dining tables - metal base with plinth - finishes for metal base mod. X - black varnished / bronze lacquered - finishes for plinth mod. W - black varnished / bronze lacquered - matt or glossy lacquer - stained oak veneer - finishes for tops: - stained oak veneer - matt or glossy lacquer - marble MR1 or MR2  finishes: see sample box select and add: finish for the metal base finish for the plinth finish for the top never lift the table after fixing the top to the base * compulsory packing in wooden cage or crate	10	15	20	25	30	
basamento - base XW		- Escheiche - Gestell aus Metall mit Plinthe - Ausführungen für Metallgestell Mod. X - black varnished / bronze lacquered - Ausführungen für Plinthe Mod. W - Eiche / Kiefer - Lack / matt oder Hochglanz - Marmor MR1 oder MR2 - Platte Ausführungen: - Eiche / Kiefer - Lack / matt oder Hochglanz - Marmor MR1 oder MR2  Ausführungen: siehe Musterbox Auswählen und zusammensetzen: Ausführung für Metall Gestell Ausführung für Plinthe Ausführung für Platte Nicht den auf dem Gestell festgeschraubten Tisch anheben ne jamais lever la table après avoir fixé le plateau à la base nunca levantar la mesa por el sobre una vez que esta está fijado a la base * Obligatorio Hölzklarte oder Holzverpackung * embalaje en caja o caja de madera obligatoria	100	105	110	115	120	
			130	135	140	145	150	
piani - top XW		- tables de salle à manger - base en métal avec Plinthe - finitions base en métal mod. X - black varnished / bronze lacquered - finitions plinthe mod. W - black varnished / bronze lacquered - laque mate ou brillante - marmo MR1 ou MR2 - finitions des plateaux: - placage de chêne teinté - laque mate ou brillante - marbre MR1 ou MR2  finitions: voir boîte d'échantillons selección y añadir entre ellos los precios para: acabado base de metal acabado plinthe acabado sobre nunca levantar la mesa por el sobre una vez que esta está fijado a la base * embalaje en caja o caja de madera obligatoria	102	107	112	117	122	
			5	5	7	7	7	
notes emballage*		- imballo (prezzo netto) - packing (net price)  160 x 160 x 3 / 62*99 x 62*99 x 1*18 * imballo (prezzo netto) - packing (net price)  180 x 180 x 3 / 70*87 x 70*87 x 1*18 * imballo (prezzo netto) - packing (net price)	132	137	142	147***	147***	
			8	8	8	8	18	

## LISTE DE PRIX lecture d'un produit et calcul du prix

### EXEMPLE DE CALCUL PRIX - LIT:

NB: les prix indiqués sont indicatifs et à des fins de démonstration

Lit Kira 190x230 avec sommier élite ME et tissu en catégorie Silver	<b>493</b>
prix du lit rembourré cat. Silver	250
prix du sommier élite ME	243
N.B. matelas pas inclus	
Lit Kira 190x230 avec storage box et tissu en catégorie Premium	<b>464</b>
prix du lit rembourré cat. Premium	220
prix storage box avec élite incluse	244
N.B. matelas pas inclus	

nom produit	année de création	description	mesures lit et sommier disponible	mesures	catégorie cuir	prix lit sans sommier	prix sommier option
KIRA 2016	334	<p>leito textile imbottito - rivestimento sfoderabile - selezione pelli utilizzabili: bower - belem - tucson - fissso per versione in pelle - struttura smontabile in legno con traverso centrale in metallo - cuscini testera in poliuretano espanso e fibra poliestere - piani letto a scelta con supporti regolabili - no per versione box e spring bases - piedini in legno tinto black</p> <p>sphoterated bed - removable cover - selection of usable leathers: bower - belem - tucson - fixed cover for leather version - wooden frame that can be disassembled with metal cross bar - headboard cushions in polyurethane foam and polyester fiber - mattress supports according to choice, height adjustable - not adjustable for storage facility and spring bases - feet in black</p> <p>gepolstertes Bett - abziehbare Bezüge - Auswahl verwendbarer Leder: bower - belem - tucson - Fester Lederbezug - demontierbare Rahmen (gepolsterte Holzflächen) mit mittlerer Metallstange aus Metall - Kopfteilkissen aus PU-Schäumen und Polyesterfasern - Unterbett nach Auswahl, mit verstellbaren Trägern - nicht möglich bei Storage Box und Spring Bases - Holzfüße black geölt</p> <p>li textile rembouré - revêtement déhoussable - sélection de peles utilisables: bower - belem - tucson - fixe pour version en cuir - structure démontable en bois avec barre centrale en métal - coussins tête de lit en polyuréthane expansé et fibre polyester - bases de lit au choix avec supports réglables - pas possible pour version box et spring bases - pieds en bois teinté black</p> <p>como acolchada - revestimiento desfundable - selección de pieles que es posible utilizar: bower - belem - tucson - revestimiento fijo para versión en piel - estructura desmontable en madera con travieso central en metal - cojines cabecera en poliuretano expandido y fibra polyester - bases de lit au choix avec supports réglables - no posible para contenedor y sommier de muelles - patas en noble teñido black</p> <p>mesure special: - lunghezza letto interno - max 220 cm: +5% ogni 5 cm - lunghezza rete élite fissa max 210 cm: +30% - lunghezza sommier a molle max 220 cm: +10% ogni 5 cm</p> <p>special sizes: - bed inner length - max 220 cm: +5% every 5 cm - fix élite slatted base max length 210 cm: +30% - spring base max length 220 cm: +10% every 5 cm</p> <p>Sondermaß: - Innen betlänge - max. 220 cm: +5% je 5 cm - Länge des Lattenroste Elite fix max. 210 cm: +30% - Länge Spring Box max. 220 cm: +10% je 5 cm</p> <p>mesures spéciales: - longueur du lit - max 220 cm: +5% chaque 5 cm - longueur maximum Elite sommier à lattes fixe 210 cm: +30% - longueur maximum sommier à ressorts 220 cm: +10% chaque 5 cm</p> <p>medidas especiales: - largo interior de cama - max 220 cm: +5% cada 5 cm - largo somier élite fija max 210 cm: +30% - largo somier de muelles max 220 cm: +10% cada 5 cm</p>		<p>letto - bed 170 x 230 (materasso - mattress 160x200) letto imbottito (senza piani letto) - upholstered bed (without bed base)</p> <p>9,70/10,61</p> <p>683</p> <p>4.608 4.810 4.923 5.080 5.284 5.598 6.093</p> <p>----- 8.271 -----</p> <p>options</p> <p>piani ortopedici - orthopedic bases 2x 79x200 / 2x 31*10x78*74 (coppia - pair) 440</p> <p>rete élite adospate - single élite slatted bases 2x 79x200 / 2x 31*10x78*74 (coppia - pair) 670</p> <p>rete élite ME - single élite slatted bases ME 2x 79x198 / 2x 31*10x77*95 (coppia - pair) 2.852</p> <p>storage box compreso di rete élite storage with élite slatted base 1.342</p> <p>rete élite - élite slatted base 1x 157x200 / 1x 61*81x78*74 563</p> <p>rete élite MM - single élite slatted bases MM 2x 79x198 / 2x 31*10x77*95 (coppia - pair) 1.252</p> <p>sommier a molle - spring bases 2x 79x200 / 2x 31*10x78*74 (coppia - pair) 1.766</p>	<p>letto - bed 190 x 230 (materasso - mattress 180x200) letto imbottito (senza piani letto) - upholstered bed (without bed base)</p> <p>10,10/11,05</p> <p>693</p> <p>4.689 4.899 5.015 5.178 5.388 5.713 6.226</p> <p>----- 8.613 -----</p> <p>options</p> <p>piani ortopedici - orthopedic bases 2x 89x200 / 2x 35*04x78*74 (coppia - pair) 440</p> <p>rete élite adospate - single élite slatted bases 2x 89x200 / 2x 35*04x78*74 (coppia - pair) 682</p> <p>rete élite ME - single élite slatted bases ME 2x 89x198 / 2x 35*04x77*95 (coppia - pair) 2.852</p> <p>storage box compreso di rete élite storage with élite slatted base 1.376</p> <p>rete élite - élite slatted base 1x 177x200 / 1x 69*69x78*74 577</p> <p>rete élite MM - single élite slatted bases MM 2x 89x198 / 2x 35*04x77*95 (coppia - pair) 1.260</p> <p>sommier a molle - spring bases 2x 89x200 / 2x 35*04x78*74 (coppia - pair) 1.808</p>		

## LISTE DE PRIX lecture d'un produit et calcul du prix

### LIT AVEC MESURES SPECIALES

Pour quelques lits, on peut vérifier la faisibilité des dimensions sur mesure en regardant la liste des prix.

nom produit	année de création	description	mesures lit et sommier disponible	mesures	catégorie cuir	prix lit sans sommier	prix sommier option
KIRA 2016	334	<p>leito textile imbottito - rivestimento sfoderabile - selezione pelli utilizzabili: bower - belem - tucson - fissso per versione in pelle - struttura smontabile in legno con traverso centrale in metallo - cuscini testera in poliuretano espanso e fibra poliestere - piani letto a scelta con supporti regolabili - no per versione box e spring bases - piedini in legno tinto black</p> <p>sphoterated bed - removable cover - selection of usable leathers: bower - belem - tucson - fixed cover for leather version - wooden frame that can be disassembled with metal cross bar - headboard cushions in polyurethane foam and polyester fiber - mattress supports according to choice, height adjustable - not adjustable for storage facility and spring bases - feet in black</p> <p>gepolstertes Bett - abziehbare Bezüge - Auswahl verwendbarer Leder: bower - belem - tucson - Fester Lederbezug - demontierbare Rahmen (gepolsterte Holzflächen) mit mittlerer Metallstange aus Metall - Kopfteilkissen aus PU-Schäumen und Polyesterfasern - Unterbett nach Auswahl, mit verstellbaren Trägern - nicht möglich bei Storage Box und Spring Bases - Holzfüße black geölt</p> <p>li textile rembouré - revêtement déhoussable - sélection de peles utilisables: bower - belem - tucson - fixe pour version en cuir - structure démontable en bois avec barre centrale en métal - coussins tête de lit en polyuréthane expansé et fibre polyester - bases de lit au choix avec supports réglables - pas possible pour version box et spring bases - pieds en bois teinté black</p> <p>como acolchada - revestimiento desfundable - selección de pieles que es posible utilizar: bower - belem - tucson - revestimiento fijo para versión en piel - estructura desmontable en madera con travieso central en metal - cojines cabecera en poliuretano expandido y fibra polyester - bases de lit au choix avec supports réglables - no posible para contenedor y sommier de muelles - patas en noble teñido black</p> <p>mesure special: - lunghezza letto interno - max 220 cm: +5% ogni 5 cm - lunghezza rete élite fissa max 210 cm: +30% - lunghezza sommier a molle max 220 cm: +10% ogni 5 cm</p> <p>special sizes: - bed inner length - max 220 cm: +5% every 5 cm - fix élite slatted base max length 210 cm: +30% - spring base max length 220 cm: +10% every 5 cm</p> <p>Sondermaß: - Innen betlänge - max. 220 cm: +5% je 5 cm - Länge des Lattenroste Elite fix max. 210 cm: +30% - Länge Spring Box max. 220 cm: +10% je 5 cm</p> <p>mesures spéciales: - longueur du lit - max 220 cm: +5% chaque 5 cm - longueur maximum Elite sommier à lattes fixe 210 cm: +30% - longueur maximum sommier à ressorts 220 cm: +10% chaque 5 cm</p> <p>medidas especiales: - largo interior de cama - max 220 cm: +5% cada 5 cm - largo somier élite fija max 210 cm: +30% - largo somier de muelles max 220 cm: +10% cada 5 cm</p>		<p>letto - bed 170 x 230 (materasso - mattress 160x200) letto imbottito (senza piani letto) - upholstered bed (without bed base)</p> <p>9,70/10,61</p> <p>683</p> <p>4.608 4.810 4.923 5.080 5.284 5.598 6.093</p> <p>----- 8.271 -----</p> <p>options</p> <p>piani ortopedici - orthopedic bases 2x 79x200 / 2x 31*10x78*74 (coppia - pair) 440</p> <p>rete élite adospate - single élite slatted bases 2x 79x200 / 2x 31*10x78*74 (coppia - pair) 670</p> <p>rete élite ME - single élite slatted bases ME 2x 79x198 / 2x 31*10x77*95 (coppia - pair) 2.852</p> <p>storage box compreso di rete élite storage with élite slatted base 1.342</p> <p>rete élite - élite slatted base 1x 157x200 / 1x 61*81x78*74 563</p> <p>rete élite MM - single élite slatted bases MM 2x 79x198 / 2x 31*10x77*95 (coppia - pair) 1.252</p> <p>sommier a molle - spring bases 2x 79x200 / 2x 31*10x78*74 (coppia - pair) 1.766</p>	<p>letto - bed 190 x 230 (materasso - mattress 180x200) letto imbottito (senza piani letto) - upholstered bed (without bed base)</p> <p>10,10/11,05</p> <p>693</p> <p>4.689 4.899 5.015 5.178 5.388 5.713 6.226</p> <p>----- 8.613 -----</p> <p>options</p> <p>piani ortopedici - orthopedic bases 2x 89x200 / 2x 35*04x78*74 (coppia - pair) 440</p> <p>rete élite adospate - single élite slatted bases 2x 89x200 / 2x 35*04x78*74 (coppia - pair) 682</p> <p>rete élite ME - single élite slatted bases ME 2x 89x198 / 2x 35*04x77*95 (coppia - pair) 2.852</p> <p>storage box compreso di rete élite storage with élite slatted base 1.376</p> <p>rete élite - élite slatted base 1x 177x200 / 1x 69*69x78*74 577</p> <p>rete élite MM - single élite slatted bases MM 2x 89x198 / 2x 35*04x77*95 (coppia - pair) 1.260</p> <p>sommier a molle - spring bases 2x 89x200 / 2x 35*04x78*74 (coppia - pair) 1.808</p>		

Dans la partie descriptive du lit est indiqué:

- Si on peut réaliser des dimensions spéciales
- La longueur maximale (lit 220 cm) qui est la longueur maximale qu' on peut commander et qui se réfère au compartiment interne (mesure sommier ou matelas)

Le coût de la personnalisation, (exemple pour le Kira lit indiqué ci-dessus):

1) lit max 220 cm (longueur du lit) : +5% chaque 5 cm => indique une augmentation du 5% du prix du lit choisi chaque 5 cm de longueur supplémentaire.

Exemple: prix du lit avec mesure spéciale 180x210 cm (mesure interne ou matelas)

a) on valorise le prix du lit avec mesure 180x200 (mesure interne ou matelas)

b) on augmente le prix du lit de 10% (5% + 5%)

2) lit avec sommier élite fixe: + 30% n' importe pas la personnalisation, pour une longueur maximale de 210 cm (mesure interne ou matelas)

Exemple: prix du lit avec sommier élite mesure spéciale 180x210 cm (mesure interne ou matelas)

a) on valorise le prix du lit avec mesure 180x210 (mesure interne ou matelas)

b) on augmente le prix du lit de 10% (5% + 5%)

c) on augmente le prix du sommier elite de 30%

3) lit avec sommier à ressorts: personnalisable jusqu'à un maximum de 220 cm. Le prix est de +10% chaque 5 cm.

Exemple: prix d' un sommier à ressorts mesure spéciale 180x220 cm (mesure interne ou matelas)

a) on valorise le prix du lit avec mesure 180x200 (mesure interne ou matelas)

b) on augmente le prix du lit de 20% (5%+5%+5%+5%)

c) on augmente le prix du sommier à ressorts de 40% (+10% +10% +10% +10%)



## LISTE DES PRIX informations techniques

Dans la dernière partie de la Liste des Prix, après tous les produits, il y a les informations techniques. Il s'agit en particulier de: informations concernant les tissus et les cuirs et leur maintenance et une fiche avec tous les détails pour chaque tissu.

En complément des caractéristiques des tissus, entre les informations techniques, il est possible de trouver aussi informations spécifiques des matériaux et finitions, (bois, métal, résine...) et les finitions disponibles (lacque brillante, lacque mate, vernis...)

En outre il y a les informations détaillées des rembourrages, des sommiers des lits, des matelas et des tapis. Il est possible trouver aussi le formulaire C.O.M. qu'on doit remplir et envoyer, quand on va utiliser un tissu client.

**modulo tessuti cliente - c.o.m. form**

- compilare questo modulo per ordini con tessuto cliente (un modulo per ciascun tessuto) - spedire unitamente al vostro ordine  
- for orders in C.O.M. please fill in this form (one form for each fabric) - attach it to your order

**attenzione - attention**  
- il verso di disegni e righe può influire sul metraggio necessario - the direction of patterns and stripes can affect the number of metres  
- l'altezza utile dei tessuti non deve essere inferiore a cm 140 - the usable width of the fabrics must not be less than cm 140

cliente - customer:	riferimento ordine - order reference:	data - date:
nome fornitore - supplier's name	nome tessuto - fabric name	variante - colour ref.
	metraggio - metres	rapporto orizzontale - horizontal repeat
		rapporto verticale - vertical repeat

**tessuti uniti - plain fabrics**  
il verso del tessuto potrà essere girato a discrezione di Meridiani al fine di ridurre il numero di cuciture visibili e ottenere il miglior risultato.  
the direction of the fabric might be turned, at Meridiani's discretion, in order to show the fewer seams and have the best result.

**tessuti falsi uniti - semi-plain fabrics**  
in caso di tessuti "falsi uniti" contattare il nostro ufficio commerciale, inviare un campione indicando il verso di applicazione sul prodotto richiesto  
in case of "semipolairs" that show visible textures, get in touch with our sales office, send a sample and indicate the direction to be applied on the upholstery

**disegni - patterns**

cimosso selvedge → ← selvedge  
il disegno corre da un lato all'altro - the pattern runs from side to side

cimosso selvedge ↓ ↑ selvedge  
il disegno corre lungo il rotolo - the pattern runs along the roll

direzione del tessuto sul divano - fabric direction applied on the sofa

**righe - stripes**

cimosso selvedge → ← selvedge  
la riga corre da un lato all'altro - the stripes run from side to side

cimosso selvedge ↓ ↑ selvedge  
la riga corre lungo il rotolo - the stripes run along the roll

direzione del tessuto sul divano - fabric direction applied on the sofa

direzione del tessuto sul divano - fabric direction applied on the sofa

spedire il tessuto cliente in porto franco a -  
send c.o.m. fabric, carriage and duties paid, to:  
**MERIDIANI srl - via Birago, 16 - 20826 Misinto - Italy**

allineamento per fotocopia / adjust for photocopying

## ECHANTILLONS

Les échantillons Meridiani sont plus de 500 variantes entre tissus et cuirs et ils sont classés 2 Collections différents: Departures (15 fiches) et Travel Memories (11 fiches).

Outre les collections tissus, il y a la boîte Materials qui comprend tous les matériaux disponibles.

Les échantillons sont disponibles en 2 différentes versions: TRIO, 3 boîtes avec échantillons tissus en format A4; TROLLEY, une valise où il y a les 3 Collections avec échantillons en format réduit de cm 9x9.

Pour les projets et moodboard sont disponibles sur demande, échantillons tissus et matériaux dans le format cm. 9x9.



trolley

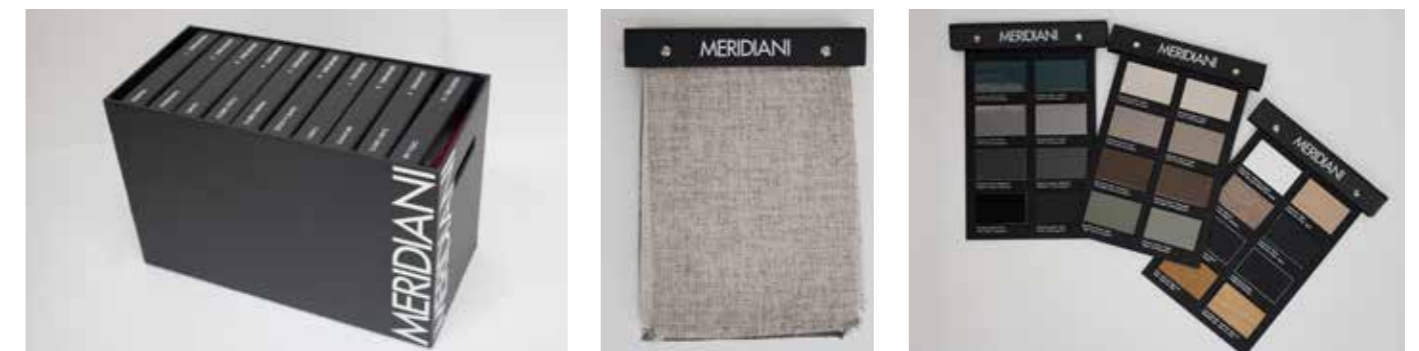

exemples fiches tissus et matériaux



exemple échantillons tissus 9x9 cm



box materials

# **INFORMATIONS TECHNIQUES**

**fabrication produits et matériaux**

## REMBOURRAGES

Les matériaux des rembourrages peuvent être naturels (mélanges de plumes d’oie et canard 100% vierges et pas régénérées, dépoussiérées et stérilisées), des mousses de polyuréthane expansés flexible avec haute résilience, transpirantes et anallergiques ou bien en ouate et fibres de polyester anallergique anti-moissure.

Les matériaux de rembourrage – soit naturels soit synthétiques de la meilleure qualité - ne restent pas intacts dans le temps et sont sujets à la tolérance d’ une utilisation normale et d’ un usage correct.

Les coussins d’ assise des canapés sont réalisés avec une portance standard sélectionné par Meridiani - modèle par modèle - et donc chaque produit sera différent même par la construction (structure, sangles etc.)

Pour la typologie de construction des rembourrages voir pages suivantes. Pour les modèles avec le système A2, sur demande ils peuvent être réalisés plus souples (version soft) ou plus durs (version firm).

Pour les relatives spécifications de chaque modèle veuillez vous reporter à la description technique sur la Liste des Prix et sur le catalogue.

Les dessins techniques des tous les rembourrages sont dans la section “informations techniques” de la Liste des Prix.

exemples de rembourrages | veuillez vous reporter à la Liste des Prix pour la liste complète

### type A2

modèles:

allen - belmon - james - forrest - \*harold - hector - keeton (cuscino schienale - back cushion) - lenny fit - louis - louis up - queen

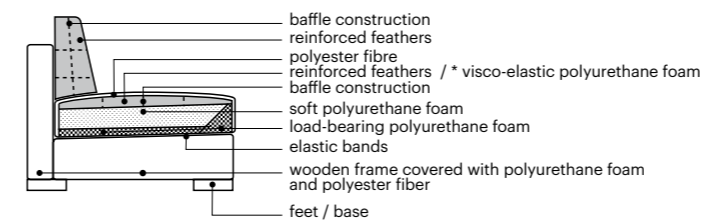

**Type A2** Les coussins d’ assise sont réalisés cubiertos avec un insert et un coeur de polyuréthane recouverts avec un petit matelas en plume renforcée. Ils sont réalisés avec une capacité standard sélectionnée par MERIDIANI. Sur demande et sans supplément ils peuvent être réalisés plus doux ou plus dur, il faut l’indiquer sur la commande.

### type B

modèles:

berry - frieman - keeton (cuscino seduta - seat cushion) - neuman (cuscino schienale - back cushion) - \*prince

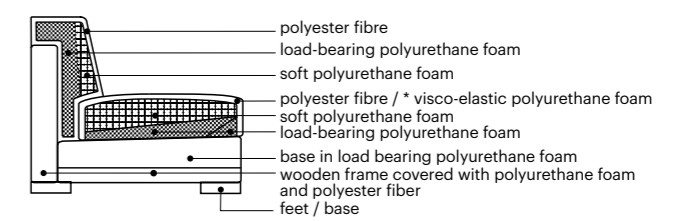

**Type B** les coussins d’ assise sont réalisés avec un coeur en polyuréthane avec densité différente recouvert avec un petit matelas de coton de polyester.

## REMBOURRAGES

Le système de rembourrage des canapés est lié au système matelas en différents modèles et spécifications.

Les dessins techniques de tous les rembourrages sont dans la section "informations techniques - rembourrages" de la Liste des Prix

examples of paddings | please refer to the price list for the complete list

### type G

modèles:  
belmon sofa bed - james sofa bed - louis small sofa bed

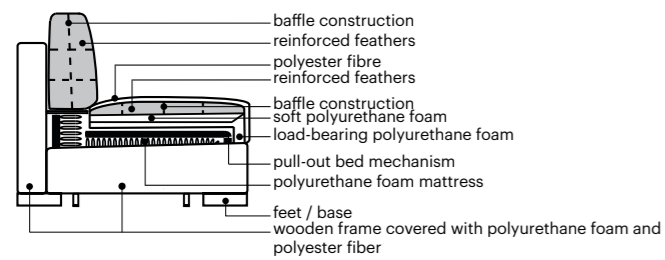

### type H

modèles:  
fox - law

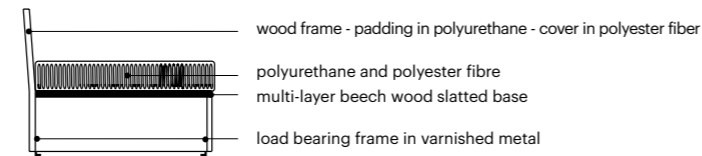

### type L

modèles:  
scott sofa bed

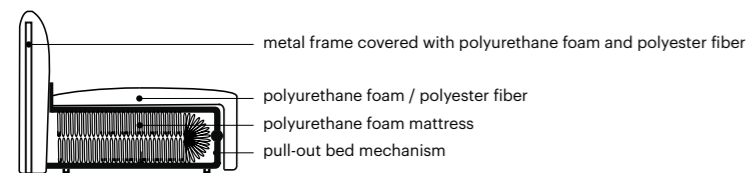

## FINITIONS

Les produits en bois de la collection peuvent être réalisés avec matériaux différents et finitions différentes selon les caractéristiques des modèles.

Veillez faire référence à chaque produit sur la Liste des Prix pour vérifier la faisabilité en chacune finition

### BOIS

Veillez noter que les finitions des bois, bois massif ou placage peuvent subir variations de nuances d'un lot à l'autre et avec le passe du temps.

L'exposition directe à la lumière peut facilement générer altérations importantes au produit.

Meridiani décline toutes responsabilités en cas de différence de coloris et veinage pour des produits n'ayant pas été commandés au même moment. En outre la société ne peut pas garantir la correspondance parfaite entre la couleur de l'échantillon et celle du matériau utilisé pour la réalisation du produit.

### BOIS TEINTE

Traitement des surfaces en bois par des encres spécifiques vernissantes qui ne couvrent pas complètement la surface, laissant exposer à la vue les caractéristiques naturelles de l'essence/des veines.

Finitions bois teinté: placage et/ou massif en chêne teinté white - light - almond - black - moro - tobacco  
Massif de hêtre teinté white - light - almond - black - moro - tobacco



placage en chêne teinté



#### BOIS LAQUE

Traitement des surfaces de bois avec de la laque couvrante brillante ou mate selon la finition, avec un résultat uniforme.

Finitions: bois de hêtre ou MDF - laqué mat ou brillant en white - chalk - sun - terracotta - sand - putty - chocolate - sage - petrol - stone - elephant - lava - cherry - curry - navy - forest.

#### PEINTURE BOIS

Finition **laiton bronzé et platinum steel**, le traitement des surfaces en bois se fait par l'application de peintures couvrantes (laques) pour le fond couleur laiton, suivi par l'application d'une patine de finition qui est ensuite travaillé manuellement pour donner à la surface l'effet bronzé/antiqué ou platinum steel.

Chaque produit est donc similaire mais unique et irremplaçable.

#### RESINE

Etant le résultat d'un procédé artisanal la finition en résine demande de longs délais de production et chaque pièce est unique (d'où l'impossibilité de produire à l'identique).

Les couches de résine sont répandues sur des surfaces de bois après les avoir rendues rugueuses et irrégulières. Ensuite, une sous-couche époxy mélangé à des cristaux de quartz est appliquée, puis on applique manuellement plusieurs couches d'un stuc résineuse, successivement poncé et poli. La texture quadrillée est réalisée grâce à 3 couches de coloris gris anthracite ou 2 couches de feuilles d'or ou argent avec une finition patinée.

Le procédé de fabrication est terminé par l'application d'une résine époxydique brillante et d'un spray finale de résine polyuréthane brillante.

Finitions résine: résine brillante réalisée à la main dans les coloris jute - charcoal grey - gold

#### Entretien

Pour le nettoyage des surfaces, utilisez un chiffon doux humide. Ne pas utiliser des détergents agressifs, abrasifs et/ou de solvants qui peuvent altérer irréversiblement les surfaces.



## METALS

La finition "**métal**" est une finition réalisée en appliquant au métal un vernis transparent, donc non couvrant, avec fonction de protection du métal même. Cette finition laisse alors voir toutes les marques du produit obtenues pendant la préparation tels: le polissage et la finition avec soudage visible. Par conséquent, d'éventuelles stries ou différences de nuance de couleur - en fonction de la perspective - ne sont pas à considérer comme des défauts, mais sont caractéristiques même du produit.

La finition "**nickel**" est obtenue par un procédé de revêtement de surface, une couche métallique est ainsi appliquée par traitement galvanique. Pour des causes naturelles ce traitement peut laisser voir des petites marques provoquées par le brossage du métal ainsi que par des micro-trous au niveau des soudures qui se rendent visibles seulement après le nickelage de la pièce. Ces caractéristiques ne peuvent pas être considérées comme des défauts de fabrication. Finition noir brillant avec vernis transparent.

La finition "**laiton bronzé**" est une finition artisanale issue de l'oxydation du laiton qui est ensuite brossée et finie manuellement par un vernis transparent mat. Ce traitement crée des stries sinuées de différentes profondeurs. En étant un travail manuel, il peut être susceptible de changements de ton et d'homogénéité entre produits réalisés dans différents moments.

**Platinum steel**: finition artisanale pour l'intérieur, réalisée par un brossage et ensuite un traitement de pigmentation de l'acier inoxydable brillant, qui permet de créer des effets chromatiques de couleur platine en différentes tonalités. Le procédé est terminé avec une vernis protectrice transparente brillante qui peut laisser des petites marques et irrégularités sur la surface. Ces imperfections doivent être considérées comme caractéristiques du produit même et pas des défauts.

## PEINTURE MÉTAL

La finition **varnished** est réalisée par application sur le métal de peintures couvrantes mates dans les coloris black ou white.

Finition **laiton bronzé** ou '**platinum steel**' (acier platine); le traitement des surfaces en bois se fait par l'application de peintures couvrantes (laques) pour le fond en couleur laiton ou acier, suivi par l'application d'une patine de finition travaillée manuellement pour donner à la surface l'effet bronzé/vieilli ou acier platine. Chaque produit est donc similaire mais unique et irremplaçable.

Entretien: Pour le nettoyage des surfaces, utilisez un chiffon doux humide. Ne pas utiliser des détergents agressifs, abrasifs et/ou de solvants qui peuvent altérer irréversiblement les surfaces. Ne pas laisser de récipients humides en contact direct. Sécher immédiatement la surface, après tous contacts de liquides.



## VERRE ET MIROIRS

Plateaux en verre trempé, en verre peint au dos en black ou white ou miroité (pour les miroirs). Plateaux en verre trempé extra-light, peints au dos dans les couleurs des laques.

Miroirs: surfaces en miroirs réalisées avec procédés et techniques artisanales. Finitions disponibles: bronzé, black and white, old silver et crystal mirror. Chaque plaque est soumise individuellement à des traitements spécifiques pour obtenir un article qui ne peut pas et ne doit pas répondre à l'uniformité d'un objet industriel, mais d'exprimer le meilleur d'une production artisanale.

Sur la même plaque sont présentes des nuances et des tons de couleur différentes. Les plaques vieilles peuvent présenter une légère oxydation et opacité qui soulignent l'effet typique des miroirs anciens et ne constituent pas des défauts mais des particularités. Tous produits sont donc similaires mais uniques et irremplaçables.

Entretien: pour le nettoyage des surfaces, utilisez un chiffon doux humide ou imbibé d'alcool. Ne pas utiliser des détergents agressifs, abrasifs et/ou de solvants qui peuvent altérer irréversiblement les surfaces.

## MARBRE

Les plaques de marbres sont des matériaux rocheux naturels d'origine sédimentaire, donc leur aspect peut varier d'une plaque à l'autre et elles peuvent présenter de petites imperfections, des veines, des micro-trous ou des inégalités de surface, ainsi que des différences de veines et de nuances. Ces imperfections sont à considérer comme des caractéristiques du produit même et non pas comme des défauts. La finition prévoit un polissage au plomb qui donne à la surface plus d'éclat et de durabilité et l'application sur la surface de produits hydrofuges ainsi que oléofuges. Le verso des plaques peut présenter une surface irrégulière ou un support structurel qui ne peut pas être éliminé. Les marbres ont une faible résistance aux substances calcaires et acides qui, même en petites quantités, peuvent affecter les surfaces, pénétrer dans les pores du matériau et former des taches pas éliminables. Ils n'existent pas de produits qui peuvent protéger les surfaces.

Un traitement de laquage polyester (mat ou brillant) est aussi disponible (réalisable sur demande avec un surcoût) qui cependant va modifier l'aspect naturel du produit. Attention, pour le mouvement pas utiliser ventouses. La finition mate pour les marbres en couleurs foncés (ou disponible), peut montrer sur la surface un aspect pas homogène (auréoles claires et foncés).

Entretien: Pour un entretien correct et une longue durée nous vous conseillons d'éliminer immédiatement les taches et les liquides de toutes natures en utilisant un chiffon souple et humide.

Pour l'entretien standard il est suffisant de nettoyer les surfaces avec de l'eau et des produits neutres; ne pas utiliser absolument des solvants, des matériaux abrasifs ou des liquides agressifs.



## BASES DE LIT

Les bases de tous les lits de la collection Meridiani (sauf mod. Cliff - Fox - Kira Up - Law - Louis Up - Oliver - Stone Up - Timothy Bed - Timothy Kuoio Bed) présentent à l'intérieur des supports réglables pour permettre l'utilisation de sommiers et matelas à des hauteurs différentes et/ou avec épaisseurs différentes.

La profondeur de l'encaissement peut être réglée à mm. 125 / 4"92 - 155 / 6"10 pour les sommiers à lattes et à mm. 60 / 2"36 pour les sommiers orthopédiques.

Les lits avec l'option coffre et sommier ont une mesure fixe pour l'encaissement.

Profondeur coffre box pour la base 24 - mm. 120 / 4"72, pour la base 30 - mm. 180 / 7"09.

Bases disponibles : sommier orthopédique, sommier élite, sommier élite MM, sommier élite ME, sommier ressorts, storage box. Les dessins techniques de tous les bases lit sont dans la section " informations techniques - bases lit " de la liste de prix.

Vérifier sur la liste des prix la disponibilité des bases pour chaque lit.

exemple de base lit | faire référence à la liste des prix pour la liste complète

### sommier orthopédique

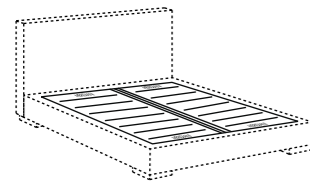

Panneaux singes en bois multicouche de bouleau semi-rigide avec fraisage pour l'aération du matelas.  
Cette base est le support idéal pour les clients qui recherchent un support plus rigide.

### sommier élite

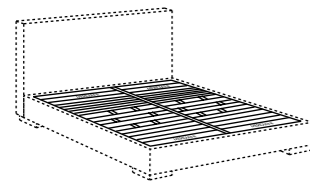

Sommier à lattes en bois de bouleau multicouche, single ou double, avec section périmétrique h. 60x35 mm; les lattes de 36 x 8 mm (25 x 8 mm dans la section des épaules) se raccordent 2 à 2 au châssis par des embouts flexibles en caoutchouc qui, grâce à leur exceptionnelle orientabilité soit en horizontale soit en verticale, permettent une adaptabilité absolue à l'anatomie du corps allongé sans produire aucun grincement. Pour plus de confort pendant le repos, la section des épaules est équipée de support-lattes spéciaux à haut absorbement. Les volumes des épaules sont ainsi accueillis d'une façon naturelle et confortable. La section lombaire est équipée avec des curseurs de réglage de rigidité qui permettent de personnaliser l'utilisation de la base du lit selon le poids et les positions habituelles de repos.  
- Régulation de rigidité de la section lombaire  
- Section épaules à haute absorbement

## MATELAS

Meridiani offre 7 matelas de différents types qui peuvent satisfaire tout besoin et nécessité de dormir: avec ressorts ensachés ou indépendants; avec suspension High Density; avec topper fixe intégré ou amovible; en mousse Merilatex; avec revêtement fixe ou amovible.

Des toppers supplémentaires sont disponibles pour augmenter le confort des matelas de la collection ou qui se trouvent déjà chez les clients.

Les dessins techniques de tous les matelas se trouvent dans la section "informations techniques - matelas" de la liste de prix.

exemples de matelas dans la collection | se référer à la liste de prix pour la liste complète

### bert - h 20 cm. - 7"87

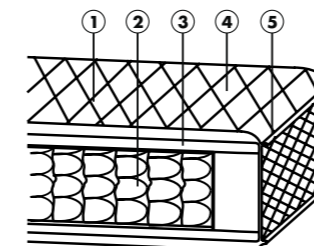

- ① caractéristiques: matelas orthopédique avec ressorts indépendants
- ② suspension: ressorts ensachés - 250 ressorts/m<sup>2</sup>
- ③ rembourrage: fibre polyester anallergique 200 g/m<sup>2</sup> - isolant en polyuréthane portant et double feutres thermo-soudés
- ④ tissu: coton blanc matelassé - Meridiani actigard anti acarien - avec doublure
- ⑤ finition: revêtement avec profil, déhoussable avec zip - nettoiable à sec

### mod. ned - h 20 cm. / 7"87

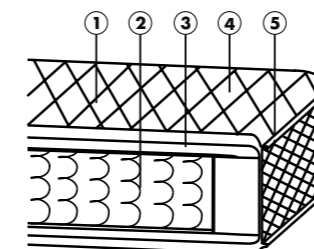

- ① caractéristiques: matelas à ressorts orthopédique - box system
- ② suspension: suspension High Density en fil d'acier Ø 2,2 mm - 200 ressorts/m<sup>2</sup>
- ③ rembourrage: fibre polyester anallergique 200 g/m<sup>2</sup> - isolant en polyuréthane portant et double feutres thermo-soudés
- ④ tissu: coton blanc matelassé - meridiani actigard anti acarien - avec doublure
- ⑤ finition: revêtement non déhoussable avec profil

## OPEN AIR

### INFORMATIONS TECHNIQUES

Les articles pour l'extérieur comme tous les produits laissés en plein air, même si traités par des procédés de finition délicats, vont se modifier d'un point de vue chromatique et matériel. Ces changements sont dû aux agents atmosphériques et aux conditions climatiques différentes pour chaque zone géographique (pourcentage d'humidité dans l'air, salinité, exposition aux rayons ultraviolets, écarts de température).

Pour cette raison, nous suggérons pour tous nos produits Open Air un placement sous vérandas et terrasses couvertes ou semi-couvertes. En tous cas, nous déconseillons l'exposition directe et prolongée aux intempéries. L'entretien correct du produit ralentit et améliore le procès d'altération des différents matériaux.

Pour un entretien correct, on doit laver les produits sans utiliser des détergents agressifs et on doit les essuyer avec soin très rapidement. Il ne faut pas que de l'eau stagne sur aucune partie du produit et on doit éviter de heurter le produit et provoquer des abrasions qui pourraient endommager le traitement protecteur effectué sur la surface des matériaux. Nous suggérons très fortement d'utiliser des "covers" imperméables, ainsi que de placer les produits à l'abri pendant les mois dans lesquels ils ne sont pas utilisés.

### WATER PROOF COVER

Meridiani recommande de protéger les meubles d'extérieur avec les « housses imperméables » spéciales fabriquées avec un tissu technique imperméable.

Il est conseillé de s'assurer que les meubles, les coussins et les housses « imperméables » soient parfaitement secs avant de les recouvrir, afin d'éviter l'accumulation d'humidité et/ou la formation de taches de moisissure.

### REMBOURRAGE

Le rembourrage des coussins est en mousse de polyuréthane expansé avec fibres de polyester hypoallergéniques. Ces matières garantissent un grand confort, mais à force d'utilisation, même normale, ses dimensions peuvent varier. Les rembourrages Open Air sont recouverts de housses en tissu technique hydrofuge.

### TISSUS / MATERIAUX

Les tissus proposés pour la collection Open Air répondent à des exigences spécifiques pour que leur utilisation en extérieur ne modifie par leur aspect, leur texture et leur couleur. Ils résistent bien à la lumière du soleil, à l'eau salée, au chlore, ainsi qu'aux acides, aux crèmes solaires, à la sueur, aux taches et à l'usure. Pour les caractéristiques spécifiques et l'entretien, veuillez-vous référer aux instructions figurant sur les échantillons et dans les catalogues de prix.

### BOIS D'IROKO

Bois précieux provenant de différentes régions d'Afrique équatoriale centrale, particulièrement adapté pour une utilisation en extérieur en raison de sa bonne résistance aux variations de température, à l'humidité et aux agents atmosphériques.

Pour sa caractéristique naturelle, il présente des variations de coloris, nuances et veinures du bois. Cela ne doit pas être considéré comme un défaut, mais au contraire comme une caractéristique prisée de la unicité et beauté du bois massif.

L'exposition aux agents atmosphériques peut créer avec le temps une pellicule gris argentée sur la surface du bois, résultat du processus naturel de maturation de l'iroko.

Le vernis protecteur appliqué donne au support caractéristiques hydrofuges et le protège contre tout changement de couleur et contre la dégradation fongique. Ce traitement est adapté à une exposition indirecte aux intempéries.

### LAQUE MAT

Le laquage mat et lisse pour extérieur est réalisé avec des peintures acryliques pigmentées spéciales, appliquées sur un apprêt préparé avec des matières elles aussi adaptées à une utilisation en extérieur.

### ALUMINIUM

L'aluminium est un matériau particulièrement indiqué pour l'utilisation à l'extérieur, grâce à ses caractéristiques qui le rendent résistant à la corrosion si exposé aux agents atmosphériques, à l'humidité et près de la mer. La légèreté est une des caractéristiques plus appréciées de ce matériau. Les structures en aluminium sont réalisées avec une peinture à base de poudre polyester pour l'extérieur, dans les couleurs de la collection Meridiani.

### PEINTURES EN POUDRE DE POLYESTER

Les meubles d'extérieur en acier et en aluminium sont peints avec de la peinture en poudre de polyester indiquée pour l'utilisation à l'extérieur, dans les couleurs de la collection Meridiani.

### BETON

Le béton utilisé pour les produits Open Air Meridiani n'est pas un ciment traditionnel, mais un matériau innovant couvert par des brevets et il s'appelle UHPC Ductal, un béton renforcé de fibres qui a des caractéristiques techniques certifiées. Chaque produit est le résultat d'une production industrielle associée à l'artisanalité des ouvriers : le procédé de finition des produits est effectuée à main et pour cette raison chaque produit est unique. La finition couleur gris clair du béton est le résultat d'une teinture dans la masse qui garantit une durée plus longue de la couleur, si exposé aux agents atmosphériques.

Tous les plateaux de la collection Meridiani réalisés avec ce matériau ont un traitement filmogène de protection, qui protège grâce à la création d'une pellicule qui donne au produit des caractéristiques hydrofuges et une bonne résistance aux taches, mais avec une moindre résistance aux égratignures. En revanche, pour les bases est prévu un traitement protecteur qui rend le matériau plus performant aux égratignures et moins aux taches.

### CORDE

Cordes en polypropylène adaptées à une utilisation en extérieur, également utilisées dans la navigation.

Les fils en polypropylène sont solides, résistants à l'abrasion et aux agents atmosphériques.

Les fils en polypropylène utilisés pour fabriquer les tissages qui caractérisent les articles de la collection Open Air sont teints dans la masse, antistatiques, anti-moisissure, antitaches, résistants à la lumière du soleil, à l'eau salée et ou chlorée. Ils sont de plus entièrement recyclables.

### BATYLINE

Tissu technique en polyester recouvert d'une couche de PVC, avec coutures thermofixées.

C'est un tissu design avec une grande valeur esthétique et un haut niveau de confort. Ses dimensions restent stables et sa résistance aux conditions extérieures (UV, température, humidité, moisissures, air marin) est exceptionnelle. Très résistant contre les déchirures. Séchage rapide grâce au tissage à armure ouverte. Avec le temps, une longue exposition au soleil peut provoquer un changement de couleur.



## COLLECTION TEXTILE

Un élément caractéristique de la société est la collection de tissus qui présente un large choix de fils de première qualité: coton, lin, cachemire mais aussi des tissus plus techniques tels que les enduits ou avec des fils métalliques.

Une attention particulière est donnée au choix des textures pour créer des jeux de contrastes entre des tissus avec armure plus visible, et d'autres avec une surface lisse ou velours.

Le choix d'un tissu pour recouvrir un canapé dépend de nombreux facteurs, à la fois esthétiques et pratiques.

Plus on obtient d'informations de la part du client, plus il sera facile de recommander le tissu qui répond à ses besoins.

Meridiani présente une gamme de tissus, de cuirs et de finitions tout à fait conformes aux tendances et surtout au style de vie proposée par la société. Le thème du voyage en est son élément d'inspiration et le dénominateur commun.

Une collection de "départ", DEPARTURES, propose des textures précieuses et raffinées dans les couleurs les plus appréciées: couleurs de terre, blanc, naturel, taupe, marron, gris qui permettent de créer des ambiances contemporaines d'une chaleur raffinée, dans laquelle l'absence de couleurs vives souligne les textures des matériaux et la pureté des formes: un luxe discret et, précisément pour cette raison, encore plus raffiné.

Les collections TRAVEL MEMORIES présentent des couleurs, des motifs et des nouvelles suggestions. Neuf natures mortes différentes, inspirées par les différentes localités du monde, soulignent l'extrême.

The sample books are divided and named as follows:

departures 1 - whites  
departures 2 - naturals  
departures 3 - taupe  
departures 4 - cold greys  
departures 5 - warm greys  
departures 7 - earth  
departures 8 - browns  
departures 9 - dark greys  
departures 11 - leathers 1  
departures 12 - leathers 2  
departures 13 - fr contract  
departures 14 - colours  
departures 16 - leathers 3  
departures 17 - urban tattoo open air  
departures 18 - urban safari open air

travel memories 1 - balmoral  
travel memories 3 - engadina  
travel memories 4 - hamptons  
travel memories 7 - rising sun  
travel memories 8 - tortuga  
travel memories 9 - amburgo  
travel memories 10 - scandia  
travel memories 11 - chia  
travel memories 12 - anversa  
travel memories 13 - venezia  
travel memories 14 - lima



## COLLECTION TEXTILE



Dans la liste de prix on trouve un tableau avec les caractéristiques techniques de chaque tissu, selon la collection (Departures, Travel Memories, Open Air, FR).

Les tissus Meridiani sont aussi vendus au mètre (quantité minimum 1 mt - prix selon catégorie).

Pour une commande de cuir, la coupe minimale est d'une peau entière par coloris.

Pour tous les tissus lavables, Meridiani offre un service de pré-lavage max. 14 mt - prix au mètre indiqué dans la liste de prix.

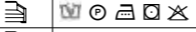
## DEPARTURES COLLECTION

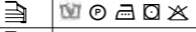
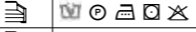
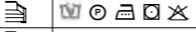
articolo article	cat.	rif. tirelle colori colour books	rapporto cm repeat pattern in	composizione composition	altezza mt width yd	lavaggio washing	peso g/ml weight lb/yd	resistenza fuoco flame retardant	resistenza alla luce light fastness	pilling	resistenza abrasione martindale test	indicazioni utilizzo general indications	manutenzione maintenance
ALBANY	LUXURY	2 - 5	n.d.	50% LI - 25% VI - 15% PL - 10% CO	1,40 1,53	30° *	750 1,65	-----	4	3 / 4	20000		
ALGHERO	LUXURY	1 - 2 - 5 - 8	-----	70% CO - 30% VI	1,40 1,53	dry	820 1,81	-----	4	3 / 4	20000		
AMARILLO	COMPACT	5 - 9	-----	66% PP - 28% PE - 6% VI	1,40 1,53	dry	520 1,15	-----	5	4	25000		
ANTIGUA	EXECUTIVE	2 - 5 - 7	-----	50% CO - 5% LI - 20% PL - 25% VI	1,40 1,53	dry	1150 2,54	-----	4	4	20000		
ARTEMISA	SILVER	5	-----	50% CO - 3% PA - 27% PL - 20% VI	1,40 1,53	dry	800 1,76	-----	4 / 5	4 / 5	20000		
AUSTIN	EXECUTIVE	4 - 8 - 9	-----	43% PC - 27% CO - 10% LI - 10% VI - 10% PL	1,40 1,53	dry	690 1,52	CIGARETTES TEST MATCH TEST	4 / 5	4	26000		

exemple fiche tissus

- Article: nom du tissu
  - Catégorie: catégorie de référence par prix
  - Fiches couleurs: la fiche où on peut trouver le tissu
  - Raccord en cm: dans les cas où le tissu a un motif, le format du dessin
  - Composition: composition du tissu
  - Hauteur mt: hauteur en mètres du tissu
  - Lavage: quel type de lavage est indiqué (nettoyage à sec, 30 ° ou 40 ° uniquement si pré-lavé par Meridiani)
  - Poids g / ml: poids d'un mètre linéaire de tissu en grammes
  - Résistance au feu: c'est la caractéristique qui permet au tissu d'être moins enclin à s'enflammer et, dans certains cas, s'éteindre lorsque la flamme qui a déclenché le feu est éteinte.
  - FR (retardateur de flamme) désigne les produits satisfaisant aux tests européens EN 1021-1 au test de la cigarette / EN 1021-2 match test, California Bulletin 117.
  - Résistance à la lumière: indique l'attitude du tissu à la décoloration s'il est exposé au soleil.
- L'échelle de valeurs vont de 1: très faible à 8: résistance maximale.
- Boulochage: le boulochage est formé sur la face supérieure du tissu et est dû à de petites parties de la surface enchevêtrées les unes aux autres.
- L'échelle de valeurs va de 1: le boulochage très élevé à 5: le boulochage presque inexistant.
- Résistance à l'abrasion: test Martindale, opération permettant de tester la résistance d'un tissu abrasif par frottement et pressage
  - Indications d'utilisation: pour quel type de produit est le plus approprié (utilisation modérée, utilisation moyenne, utilisation intensive).
  - Maintenance: indications fondamentales pour la maintenance correcte du tissu

Il est à noter que ces symboles ont une valeur indicative qui dépend de l'utilisation et de la maintenance que fera le client.

## TAPIS

TRACK

Tapis avec structure tressée en polypropylène. Indiqués pour l'extérieur, pas toxiques, non allergisants et recyclables.

Tapis textiles qui s'adaptent aux surfaces au-dessous.

Des éventuelles variations de coloris entre échantillon et coloris du tapis livré sont inévitables, mais elles ne donnent aucun droit à des réclamations ou des retours.

Entretien

Pour le nettoyage de la structure tressée on peut utiliser un simple chiffon doux humide avec de l'eau tiède et un détergent neutre. Avec le temps, une longue exposition au soleil peut provoquer un changement de couleur.

Pour l'entretien des tapis, enlevez poussière en utilisant un chiffon doux en microfibre humide avec de l'eau tiède et un détergent neutre. Après rincez avec de l'eau.

Évitez l'utilisation des chiffons en papier, éponges, produits abrasifs ou des brosses raides que peuvent endommager les fibres en polypropylène. Étant la tresse textile, évitez de frotter mécaniquement ou de griffer pour éviter un effrangement des fibres en polypropylène.

Dans le temps et l'usage la structure tressée se peut desserrer.

## **DOCUMENTS D'IDENTITÉ**

**documentation relative aux produits**

# FICHES ARTICLES

Chaque meuble Meridiani est accompagné d'un document d'identité qui constitue en même temps sa garantie. Avec les rembourrés est fourni un échantillon de tissu ou de cuir utilisé pour le revêtement et les instructions pour l'entretien.

**Ordinary maintenance upholstery**  
Upholstered cannot maintain a permanent shape over time and are subject to tolerances due to the normal and proper use.  
For ordinary maintenance we suggest fluffing cushions, beating them by hand on all sides (only by loose cushions possible). Monthly or any time upholstery are damp, wet or in direct contact with rain or liquids, we suggest to remove the covers. Let the upholstery air them dry before putting the cover back on.  
By leather padding, a slight volume drop with sliding filling might occur.

**Ordinary maintenance covers**  
For an ordinary maintenance of a fabric cover, use a soft cloth to remove dust. Avoid using beaters or hovers that may damage upholstery and cover. Immediately remove any kind of stain and/or liquid with a clean dry cloth, or with a wet clean cloth from the edges towards the middle.  
Before washing we suggest covering the velcro of each cover with protective band, in order to avoid damages during washing.  
For any further information, refer to the technical data sheet of the fabric.

**Disposal**  
The product, its components and its packaging must not be scattered away but disposed properly after use bringing them to a waste disposal plant, in compliance with rules in force on the point.

**Meridiani s.r.l. declines any responsibility for a improper disposal.**

**Dimensioni - Dimensions**

poltrona - armchair KUOIO cm. 73x70x68 inch 28'7/8x27'0x26'7	poltrona - armchair cm. 73x60x70 inch 28'7/8x23'1'50x27'56
poltrona - armchair KUOIO POCKET cm. 73x70x68 inch 28'7/8x27'0x26'7	tasca - pocket cm. 48x34 inch 18'9x13'39
cuscino - cushion cm. 50x40 inch 19'6x15'75	

**Avvertenza**  
In presente scheda prodotto attempora alle disposizioni del D.Lgs. 6 settembre 2005 n. 206 "codice del consumo" e al Decreto del 6 febbraio 1997 n. 101 "Regolamento d'attuazione".

**Warning**  
This product card is in compliance with law n. 206 (6 September 2005) "code of the consumer" and the decree n. 101 (8 February 1997) "Regolamento d'attuazione".

**FLA**  
Associazione nazionale delle industrie del mobile e dell'arredamento della Federlegno-Arredo

MERIDIANI s.r.l. 20826 MERIGNO ITALY VIA BIRAGO 16  
TEL +39 02 96 69 161 info@meridiani.it - meridiani.it

## MERIDIANI

living interiors



TERESA  
poltrona - armchair

2020

# INSTRUCTIONS D'ASSEMBLAGE

Ci-dessous deux exemples d'instructions de montage, qui accompagnent tous les produits Meridiani, et qui peuvent être téléchargées à partir de la zone réservée du site.

**MERIDIANI**

ISTRUZIONI DI MONTAGGIO - ASSEMBLING INSTRUCTIONS

**COLE CONSOLE**

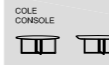

1 PIANO  
2 PIASTRA  
3 BASAMENTO METALLO

1 TOP  
2 PLATE  
3 METAL BASE

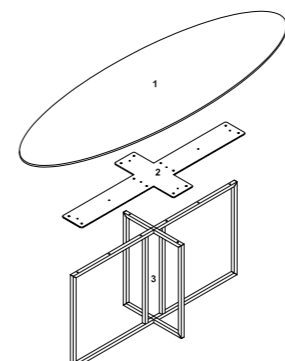

8	X		VITE DIVAGATA SWA X 16 PER FISSAGGIO BASAMENTO METALLO 3	SCREW SWA X 16 TO FIX METAL FRAME 3
12	Y		VITE LEGGERE SWA X 16 PER FISSAGGIO PIANO 1	PLAT FIXING SCREW SWA X 16 TO FIX TOP 1
1			BRUCOLA ESAGONALE PER VITE SWA	ALLEN KEY FOR THE SWA SCREW
1			BRUCOLA ESAGONALE PER VITE SWA	ALLEN KEY FOR THE SWA SCREW

**1°** POSIZIONARE LA PIASTRA 2 SOPRA AL BASAMENTO IN METALLO 3 E AVVIARE CON LE VITE X.  
PLACE PLATE 2 ONTO THE METAL BASE 3 AND FIX AHEAD OF SCREWS X.

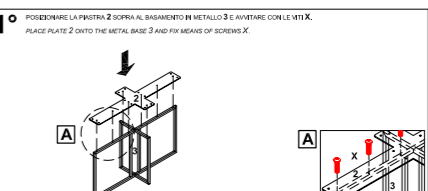

**2°** POSIZIONARE IL PIANO 1 SOPRA LA PIASTRA 2, AVVIARE CON LE VITE Y.  
PLACE TOP 1 ONTO THE PLATE 2, SCREW BY AHEAD OF Y SCREWS.

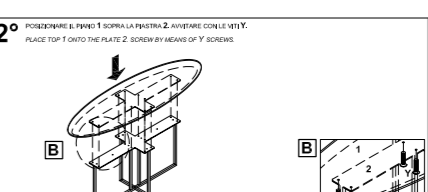

**MERIDIANI**

ISTRUZIONI DI MONTAGGIO - ASSEMBLING INSTRUCTIONS

**lett in box**  
beds with storage box

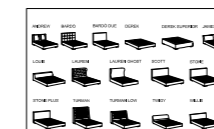

1 SUPPORTO METALLO  
2 PIASTRA  
3 PIASTRA  
4 PIASTRA  
5 PIASTRA  
6 PIASTRA  
7 PIASTRA  
8 PIASTRA  
9 PIASTRA  
10 PIASTRA  
11 PIASTRA  
12 PIASTRA  
13 PIASTRA  
14 PIASTRA  
15 PIASTRA  
16 PIASTRA  
17 PIASTRA  
18 PIASTRA  
19 PIASTRA  
20 PIASTRA  
21 PIASTRA  
22 PIASTRA  
23 PIASTRA  
24 PIASTRA  
25 PIASTRA  
26 PIASTRA  
27 PIASTRA  
28 PIASTRA  
29 PIASTRA  
30 PIASTRA  
31 PIASTRA  
32 PIASTRA  
33 PIASTRA  
34 PIASTRA  
35 PIASTRA  
36 PIASTRA  
37 PIASTRA  
38 PIASTRA  
39 PIASTRA  
40 PIASTRA  
41 PIASTRA  
42 PIASTRA  
43 PIASTRA  
44 PIASTRA  
45 PIASTRA  
46 PIASTRA  
47 PIASTRA  
48 PIASTRA  
49 PIASTRA  
50 PIASTRA  
51 PIASTRA  
52 PIASTRA  
53 PIASTRA  
54 PIASTRA  
55 PIASTRA  
56 PIASTRA  
57 PIASTRA  
58 PIASTRA  
59 PIASTRA  
60 PIASTRA  
61 PIASTRA  
62 PIASTRA  
63 PIASTRA  
64 PIASTRA  
65 PIASTRA  
66 PIASTRA  
67 PIASTRA  
68 PIASTRA  
69 PIASTRA  
70 PIASTRA  
71 PIASTRA  
72 PIASTRA  
73 PIASTRA  
74 PIASTRA  
75 PIASTRA  
76 PIASTRA  
77 PIASTRA  
78 PIASTRA  
79 PIASTRA  
80 PIASTRA  
81 PIASTRA  
82 PIASTRA  
83 PIASTRA  
84 PIASTRA  
85 PIASTRA  
86 PIASTRA  
87 PIASTRA  
88 PIASTRA  
89 PIASTRA  
90 PIASTRA  
91 PIASTRA  
92 PIASTRA  
93 PIASTRA  
94 PIASTRA  
95 PIASTRA  
96 PIASTRA  
97 PIASTRA  
98 PIASTRA  
99 PIASTRA  
100 PIASTRA

1° APPICARE IL SUPPORTO METALLO 1 ALLA PIASTRA 2...  
ATTACH THE METAL SUPPORT 1 TO THE PLATE 2...

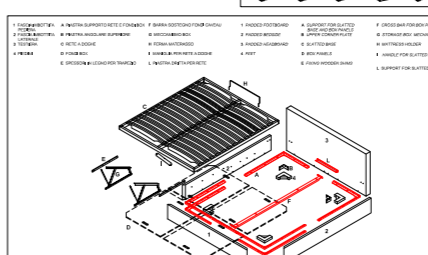

**2°** POSIZIONARE LA PIASTRA 3...  
PLACE THE PLATE 3...

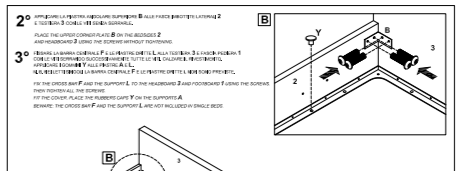

**3°** POSIZIONARE LA PIASTRA 4...  
PLACE THE PLATE 4...

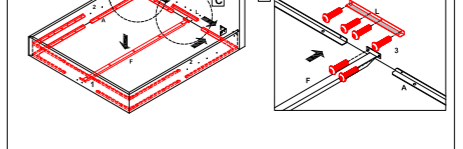

**4°** POSIZIONARE LA PIASTRA 5...  
PLACE THE PLATE 5...

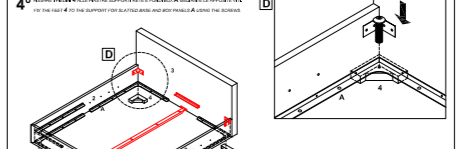

## GARANTIES

Un produit original Meridiani c'est le résultat des meilleurs matériaux, des attentions les plus soignées et des meilleurs contrôles qualitatifs et esthétiques. Ce certificat ci-joint certifie son authenticité et vous trouverez ci-dessous les indications nécessaires à un entretien correct.

La garantie est valable cinq (5) ans à compter de la date d'achat et couvre tous les défauts de fabrication d'origine. La garantie court à compter de la date, certifiée par le reçu ou la facture établie au moment de l'achat, des documents nécessaires en cas de demande d'intervention.

La garantie n'est valable que pour l'acheteur original et consiste en la réparation ou le remplacement d'éléments défectueux ou inutilisables.

0-24 mois: réparation ou remplacement gratuit pour les défauts de fabrication.

24-60 mois: facturation des heures de travail et des frais de transport. En cas d'intervention à domicile, les frais de transport seront facturés.

Veuillez consulter le texte intégral du livret de garantie joint au produit.

ASSOCIATO A  
**FLA**  
FEDERLEGGNO-ARREDO

Associazione nazionale delle industrie del mobile e dell'arredamento della Federlegno-Arredo  
National association of furniture industries of Federlegno-Arredo

MERIDIANI srl 20826 MISINTO ITALY VIA BIRAGO 16  
TEL +39 02 96 69 161 info@meridiani.it - meridiani.it

## GARANZIA - WARRANTY

**MERIDIANI**  
Living Interiors

## CERTIFICATIONS "MADE EN ITALY"

Meridiani est une marque certifiée avec les qualités indiquées dans le IT01 - 100% qualité originale italienne.

ISTITUTO PER LA TUTELA DEI PRODUTTORI ITALIANI

*Made in Italy 100% Certificate*

REGISTRAZIONE N° IT01.IT/238.117.M

SI ATTESTA CHE  
This is to certify that

# MERIDIANI

E' UN MARCHIO CERTIFICATO AVENTE I REQUISITI DEL SISTEMA IT01 - 100% QUALITA' ORIGINALE ITALIANA  
acts according to system IT01 - 100% Original Italian Quality

QUESTA CERTIFICAZIONE E' INOLTRE VALIDA PER IL SEGUENTE CAMPO APPLICATIVO:  
This certificate is also valid for the following product or service range:

ARREDAMENTO  
Furniture

DITTA PRODUTTRICE E DISTRIBUZIONE  
Manufacturer and distribution Company

MERIDIANI SRL  
Via Birago 16 - 20826 Misinto - MB

SISTEMA IT01 - 100% QUALITA' ORIGINALE ITALIANA  
The certified Company:

Organismo Assicurante:  
Supporting unit:  
PROMINDUSTRIA SPA

MILANO, 30/11/2017

LA VALIDITA' DEL PRESENTE CERTIFICATO MADE IN ITALY E' SUBORDINATA AL RIESAME COMPLETO DEL SISTEMA CON PERIODICITA' ANNUALE  
The validity of this Made in Italy Certificate is subjected to a periodical complete annual inspection

meditaly.org

LES PRODUITS MERIDIANI SONT  
100% MADE IN ITALY





Meridiani srl  
20826 misinto italy  
via birago, 16  
tel +39 02 96 69 161  
info@meridiani.it  
meridiani.it



#Meridianilivinginteriors

© Meridiani srl  
copyright 1998

Printed: January 2022

I diritti delle fotografie sono di proprietà degli autori di Meridiani srl. È vietata la riproduzione anche solo parziale. Meridiani srl si riserva la facoltà di modificare le caratteristiche tecniche ed estetiche dei modelli illustrati nel presente catalogo, in qualsiasi momento e senza obbligo di preavviso. I prodotti Meridiani sono 100% made in Italy.

All photos are copyrighted material and all rights are reserved to the respective photographer and to Meridiani srl. Photo reproduction in whole or in part is prohibited. Meridiani srl reserves the right to modify the technical and aesthetic characteristics of the models shown in this in this catalogue, at any time and without prior notification. Meridiani products are 100% made in Italy.